



**550 It**



**460 It**





## ISTRUZIONI DI MONTAGGIO

Leggere attentamente tutti i punti riguardanti le seguenti istruzioni. Si precisa che Inter Cars S.A. declina ogni responsabilità in caso di mancata osservanza di quanto contenuto in questo documento o in caso di uso improprio del prodotto.

1.1 Non deve essere superato il carico massimo trasportabile. Consultare inoltre il libretto istruzioni della vettura relativo al carico massimo trasportabile (**peso massimo compreso il peso del prodotto**).

1.2 Il carico deve essere uniformemente distribuito all'interno del box.

Per ragioni di sicurezza è obbligatorio legare il carico utilizzando le cinghie in dotazione.

1.3 In caso di trasporto degli sci, questi devono essere posizionati con le punte rivolte verso il retro della vettura.

1.4 Per motivi di sicurezza, le operazioni di montaggio e smontaggio del contenitore portatutto, non devono essere effettuate dal lato della strada. Dopo aver effettuato il montaggio ricontrollare, dopo alcuni km., i fissaggi del box. Ripetere periodicamente tale operazione.

1.5 Ogni sistema di portaggio, applicato al tetto della vettura, influisce sul comportamento su strada del veicolo. Il nostro non fa eccezione. **Raccomandiamo pertanto di non superare i limiti di velocità e di evitare brusche frenate ed accelerate.**

1.6 Nonostante la forma aerodinamica del box, i consumi possono lievemente aumentare. Pertanto, per ragioni di sicurezza e risparmio di carburante, terminato l'uso del prodotto è consigliabile smontarlo, pulirlo e riportarlo in luogo asciutto, lubrificando le parti soggette ad usura.

1.7 Nel caso si riscontrassero parti danneggiate o molto usurate, sostituirle immediatamente o rivolgersi ad un Ns. rivenditore.



## ASSEMBLY INSTRUCTIONS

Read the following instructions very carefully. Inter Cars S.A. declines all responsibility for damages arising from product misuse or from failure to comply with the instructions contained in this document.

1.1 The maximum transportable load. Please consult the vehicle owner's manual to verify the maximum transportable load. **Maximum permissible load = weight of the load carrier + weight of any accessories + weight of the load.**

1.2 Load distribution inside the box must be uniform

For safeness it is compulsory to fasten the load by using the equipped straps.

1.3 If skis are transported, they must be placed with the points facing the rear side of the car and must be bound using the belts provided.

1.4 For safety reasons all assembling and disassembling operations must not be done on the road's side. Once installed, check that the box is still firmly secured after you have travelled a few kilometers of distance, and repeat the check periodically.

1.5 All rooftop carrying systems have an effect on the car's behaviour on the road. Ours is no exception, and **we therefore advise you to drive safely without exceeding speed limits, avoiding sudden braking and acceleration.**

1.6 Despite the aerodynamic shape of the box, fuel consumption levels may rise slightly. Therefore, for safety reasons and fuel saving, we advise you to remove, clean and store the box in a dry place when not in use, taking care to lubricate those parts that are subject to wear and tear.

1.7 In case of damaged or very worn parts immediately replace them or contact our nearest dealer



## INSTRUCTIONS DE MONTAGE

Respectez attentivement tous les points concernant les instructions suivantes. Nous précisons que la société Inter Cars S.A. décline toute responsabilité si le contenu de ce document n'est pas observé ou si le produit est utilisé pour des emplois non indiqués.

1.1 Ne dépassez pas la charge maximale transportable. Consultez le manuel d'utilisation de la voiture, afin de respecter la charge maximale indiquée par le constructeur du véhicule. **Charge maxi sur le toit = poids de la barre + chargement**

1.2 Le chargement doit être réparti de façon uniforme à l'intérieur du coffre.

Pour raisons de sécurité il est obligatoire de fixer le chargement en utilisant les sangles équipées.

1.3 En cas de transport de skis, ces derniers doivent être placés avec les pointes tournés vers la partie arrière de la voiture et doivent être fixés par les sangles équipées.

1.4 Pour des raisons de sécurité le montage et démontage des coffres de toit ne doit pas être effectués du côté de la rue. Après avoir effectué le montage contrôlez de nouveau, après quelques kilomètres, les fixations du coffre. Répétez périodiquement cette opération.

1.5 Tout système porte-bagages, appliqué au toit de la voiture, modifie la tenue de route du véhicule. Notre produit ne fait pas exception. **Nous vous recommandons donc de ne pas dépasser les limites de vitesse et d'éviter les coups de frein et les accélérations trop brusques.**

1.6 Bien que la forme du coffre soit aérodynamique, la consommation d'essence pourrait augmenter légèrement. Pour des raisons de sécurité et afin de faire des économies de carburant, nous vous conseillons de démonter le coffre une fois utilisé, de le nettoyer et de le ranger dans un endroit sec en lubrifiant les pièces sujettes à usure.

1.7 Au cas où l'on remarquerait des pièces endommagées ou très usées, remplacez-les immédiatement ou adressez-vous à un de nos détaillants.



## MONTAGEANWEISUNGEN

Bitte genau alle Punkte dieser Gebrauchsanleitung Läs noga igenom nedanstående instruktioner. Inter Cars S.A. lehnt jegliche Cars S.A. deklarerer all ansvarighet om det visar sig Verantwortung bei Nichteinhaltung dieser att anvisningarna i detta dokument inte har följts Instruktionen oder bei unkorrektem Gebrauch des korrekt eller om produkten inte har använts på rätt sätt. Fabrikats ab.

1.1 Zulässige Dachlast. Hierzu sind im Betriebshandbuch Ihres Fahrzeuges die Daten über die zulässige Dachlast nachzuprüfen. **Zulässige Dachlast = Gewicht von Lastenträger + Zubehör + Zuladung**

1.2 Die Ladung muß gleichmäßig in der Gepäckbox verteilt werden.

Aus Sicherheitsgründen muß man das Ladegut mit den beigefuegten Riemen befestigen.

1.3 Werden Skier transportiert sind diese immer mit den Spitzen nach hinten, in Richtung Autoheck zu legen und vanda mot bilens baksida och bindas fast med hjälp av de avsedda remmarna.

1.4 Das Produkt darf nur in Verbindung mit Lastenträger 1.4 Voor veiligheidsredenen moeten alle handelingen die entsprechend der DIN 75302 Vorschriften und GS zertifiziert betrekking hebben op het monteren en demonteren niet aan verwendet werden. Aus Sicherheitsgründen dürfen Dachbox- de kant van de weg worden gedaan. Montage und Ausbau nicht auf der Strassenseite erfolgen.

Nach Montage der Gepäckbox die Halterung nach einigen Kilometern Fahrt überprüfen. Diese Kontrolle periodisch wiederholen.

1.5 Jedes auf dem Dach eines Fahrzeugs angebrachte Gepäcksystem beeinflusst das Fahrverhalten des Fahrzeuges. Unser Gepäckträgersystem macht da keine Ausnahme. **Wir empfehlen daher, nie die Richtgeschwindigkeit zu überschreiten und starkes Bremsen und Beschleunigen zu vermeiden.**

1.6 Trotz der stromlinienförmigen Box kann der Benzinverbrauch leicht steigen. Aus Sicherheitsgründen und zur Benzineinsparung sollte daher die Dachbox nach dem Gebrauch demontiert, gereinigt und dann an einem trockenen Ort untergebracht werden, wobei die Verschleißteile vorher geölt werden sollten.

1.7 Sollten Schäden oder sehr hoher Verschleiß an den Teilen festgestellt werden, sind diese sofort auszutauschen. Hierfür wenden Sie sich bitte direkt an einen unserer Händler.



## MONTAGEINSTRUCTIES

Läs noga igenom nedanstående instruktioner. Inter Cars S.A. deklarerer all ansvarighet om det visar sig Verantwortung bei Nichteinhaltung dieser att anvisningarna i detta dokument inte har följts Instruktionen oder bei unkorrektem Gebrauch des korrekt eller om produkten inte har använts på rätt sätt. Fabrikats ab.

1.1 Överskrid inte den maximalt tillåtna transporterbara lasten. Konsultera också bilens instruktionsbok för att få uppgift om hur stor last du högst får transportera.

**Het maximale toegestane gewicht van de lading = gewicht van de drager + gewicht van eventuele accessoires + gewicht van de lading.**

1.2 Lasten ska vara jämnt fördelad inne i boxen.

Voor uw veiligheid is het van belang de te vervoeren goederen vast te zetten met de bijgeleverde banden.

1.3 Vid transport av skidor ska dessa placeras med spetsarna vanda mot bilens baksida och bindas fast med hjälp av de avsedda remmarna.

1.4 Voor veiligheidsredenen moeten alle handelingen die betrekking hebben op het monteren en demonteren niet aan de kant van de weg worden gedaan.

Efter slutförd montering och när du har kört några km, kontrollera en gång till att boxen sitter fast korrekt. Upprepa denna kontroll vid regelbundna intervaller.

1.5 Alla bärarrangeringar som sitter fast på biltak påverkar bilens beteende på vägen. Vår anordning utgör inget undantag. **Vi rekommenderar därför att inte överskrida gällande fartbegränsningar och att undvika häftiga inbromsningar och accelerationer.**

1.6 Trots att boxen är av strömlinjformig typ kan det hända att bränsleförbrukningen ökar något. När du inte behöver använda anordningen längre rekommenderar vi därför, för säkerhets skull och för att spara bränsle, att ta bort denna, rengöra den och förvara den på en torr plats samt att smörja de delar som kan utsättas för slitage.

1.7 Byt genast de delar som uppvisar skador eller stort slitage eller vänd dig till en av våra återförsäljare.



## INSTRUCCIONES DE MONTAJE

Lea atentamente todos los puntos correspondientes a las instrucciones de montaje. Precisamos que Inter Cars S.A. declina toda responsabilidad en caso de no respetar el contenido de este documento o en caso de uso inapropiado del producto.

1.1 No se debe superar la carga máxima de transporte. Consulte además el manual de instrucciones del vehículo en la sección correspondiente a la carga máxima permitida de transporte. **Como peso máximo de carga entíendase: el peso del producto + el peso eventual del objeto de acompañamiento + el peso de carga efectivo.**

1.2 La carga debe estar uniformemente distribuida en el interior del cofre. **Por motivos de seguridad se debe atar la carga con las correas suministradas a tal efecto.**

1.3 En caso de transporte de esquís, estos se deben colocar con la punta hacia la parte trasera del vehículo y se deben atar con las correas.

1.4 Por motivos de seguridad las operaciones de montaje y desmontaje del producto no deben efectuarse en la carretera. Después de haber llevado a cabo el montaje, controle nuevamente, tras circular algunos kms., las fijaciones del cofre. Repita periódicamente dicha operación.

1.5 Todos los sistemas de transporte que se colocan en el techo del vehículo influyen sobre el comportamiento del coche en carretera. El nuestro no es una excepción. **Por ello recomendamos no superar los límites de velocidad y evitar frenadas bruscas y aceleraciones.**

1.6 A pesar de la forma aerodinámica del cofre, los consumos pueden aumentar levemente. Por lo tanto, por razones de seguridad y de ahorro de carburante, terminado el uso del producto se aconseja desmontarlo, limpiarlo y colocarlo en un lugar seco, lubricando las piezas sometidas a desgaste.

1.7 Si se encuentran piezas dañadas o muy gastadas, sustitúyalas inmediatamente o diríjase a nuestro revendedor.

**ATTENZIONE! / WARNING! / ATTENTION! / ACHTUNG! / LET OP! / ¡ATENCIÓN!**

**I** PRIMA DI PARTIRE  
CONTROLLARE CHE IL  
BOX SIA CHIUSO BENE

**GB** BEFORE DRIVING  
ENSURE THAT THE BOX  
IS CORRECTLY CLOSED

**F** VÉRIFIEZ TOUJOURS LA  
FERMETURE DE VOTRE COFFRE  
AVANT DE PRENDRE LE DÉPART

**D** VOR ABFAHRT  
KOFFERVERSCHLUSS  
ÜBERPRÜFEN

**NL** VERGEWIS JE ERVAN VOORALEERWEG  
TE RIJDENDAT JEKOFFER BEHOORLIJK  
GESLOTENIS

**E** ANTES DEL VIAJE  
COMPRUEBE QUE LA CAJA  
ESTÉ BIEN CERRADA

**Adamantis 460** Kg. 17 - Lbs. 37,4

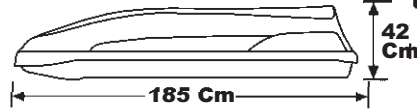
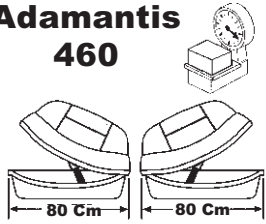

75 Kg/165 Lbs

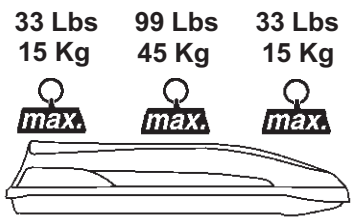
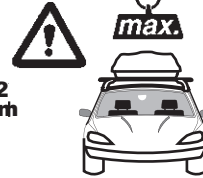

**Adamantis 550** Kg. 20 - Lbs. 44

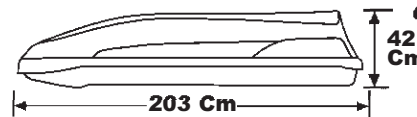
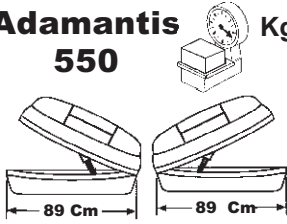

75 Kg/165 Lbs

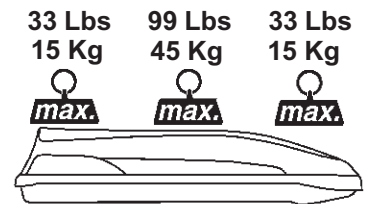
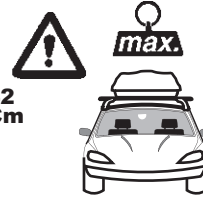

**IT** Vi ringraziamo per aver scelto un nostro prodotto. Per utilizzarlo nel modo più corretto, seguite attentamente le istruzioni riportate qui di seguito, controllando di avere tutte le parti e seguendo punto per punto. **ATTENZIONE:** si declina ogni responsabilità in caso di mancata applicazione delle istruzioni.

**GB** Thank you for choosing one of our products. In order to use this product in the best way we suggest you to read these instructions very carefully. Check that all the components are available and follow the instructions step by step. **ATTENTION** - We take no responsibility in case of non observance of instructions.

**FR** Vous venez d'acheter un de nos produits et nous vous en remercions. Afin de bien utiliser ce coffre, nous vous recommandons de suivre soigneusement les instructions qui suivent, en vous assurant au préalable d'avoir toutes les pièces et en respectant tous les points.

**ATTENTION**-Nous déclinons toute responsabilité lorsque les notices ne sont pas respectées.

**D** Wir bedanken uns, dass Sie eines unserer Produkte ausgewählt haben. Damit Sie dieses Produkt am besten verwenden können, bitten wir Sie um sorgfältiges Lesen der folgenden Betriebshinweise. Kontrollieren Sie alle Teile fuer die Montage. **ACHTUNG:** Wir halten keine Haftung bei Nichtbefolgung der Anweisungen.

**NL** Bedankt voor het kiezen van een van onze producten. Om dit product op de juiste wijze te gebruiken, raden wij u aan de volgende instructies zorgvuldig te lezen. **LET OP:** Wij zijn niet verantwoordelijk voor defecten of andere problemen in het geval deze instructies niet in acht worden genomen.

**ES** Queremos agradecer la confianza depositada en nosotros al comprar este producto. Para una correcta utilización del producto le aconsejamos que controle que todas las piezas estén incluidas.

**ATENCIÓN**- No asumimos ninguna responsabilidad si no se siguen correctamente las instrucciones.

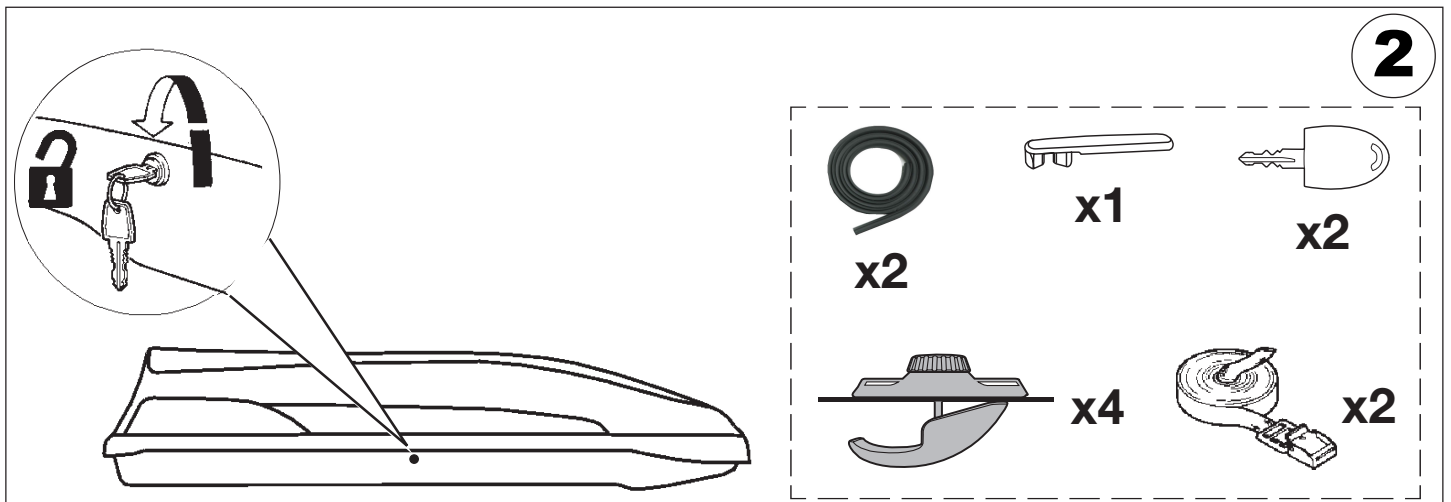
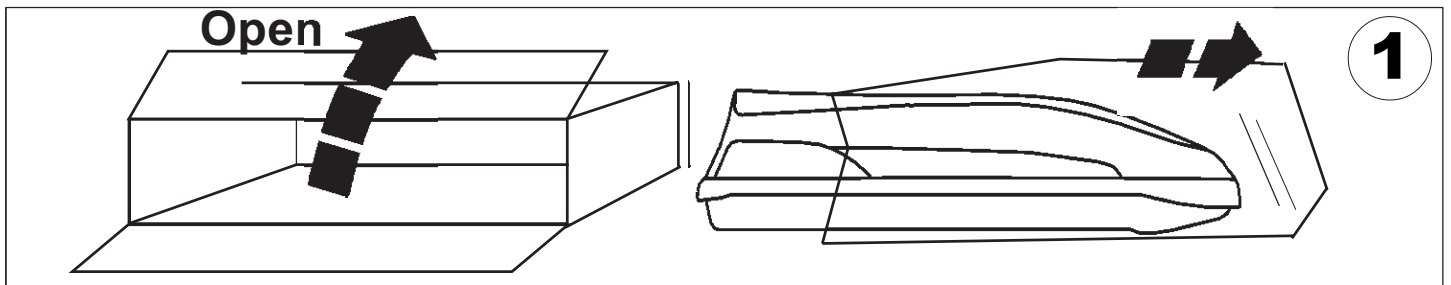

MAX 80 mm

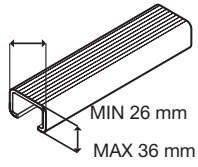

MAX 80 mm

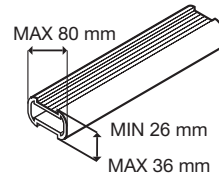

A

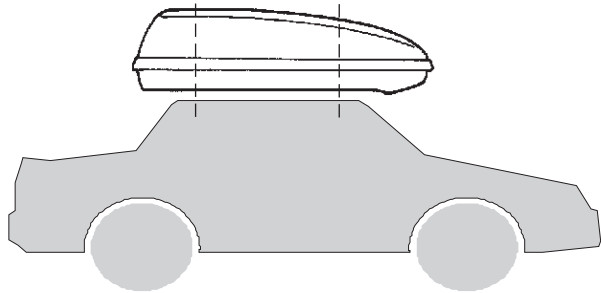
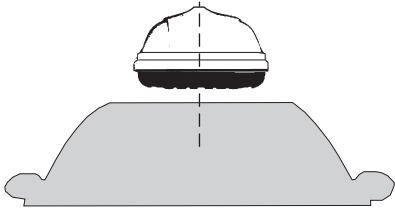

B

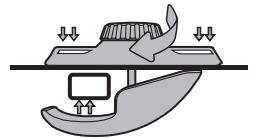
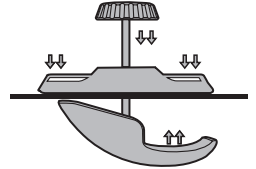
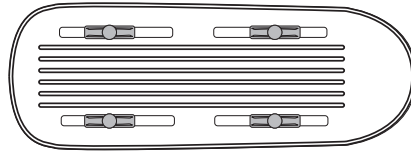

C

Regolazione / Adjustment / Réglage / Regulierung / Regulación

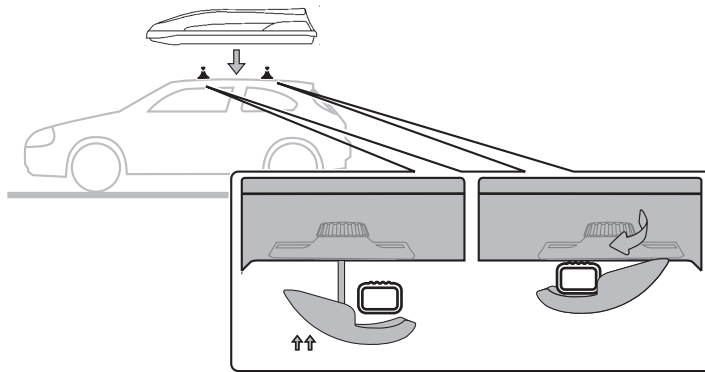

YES

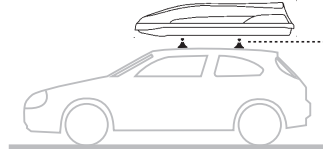
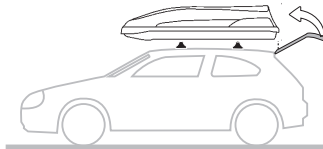
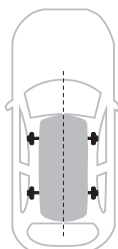

NO

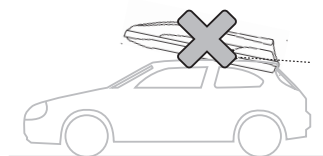
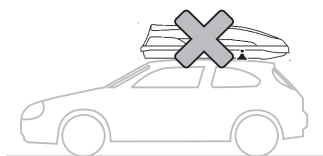

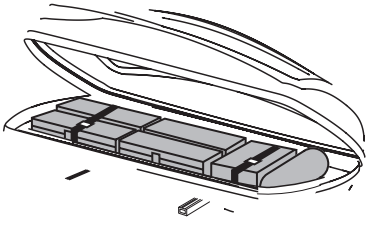
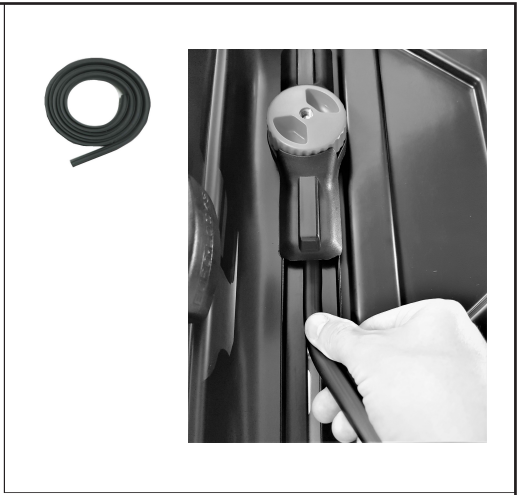
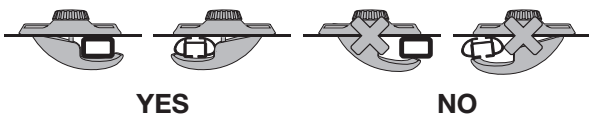
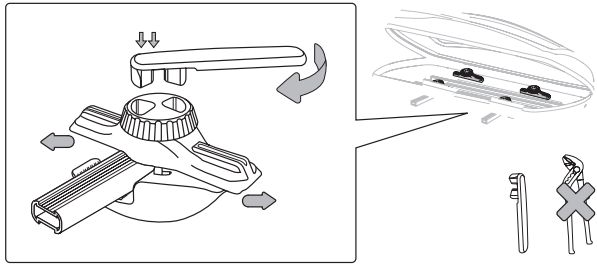

YES

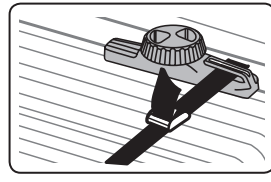

YES

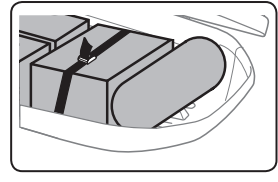

NO

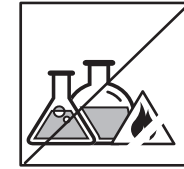
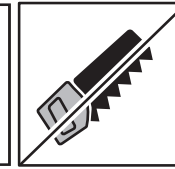
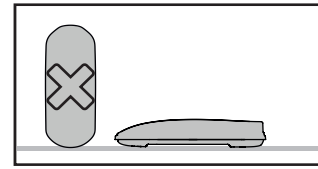
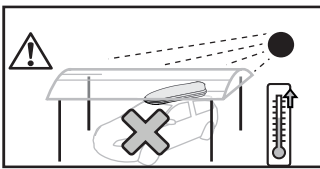
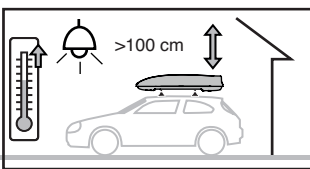
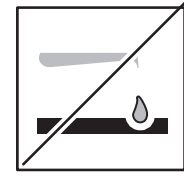
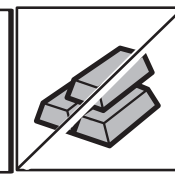
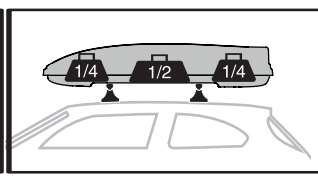
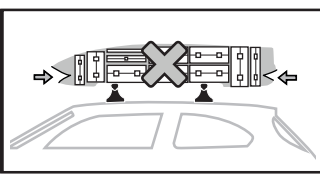
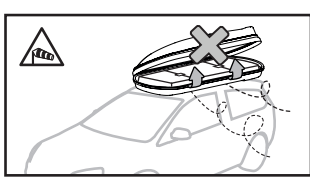
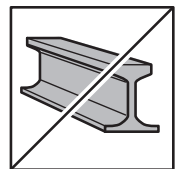
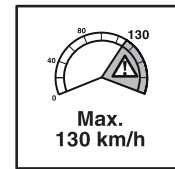
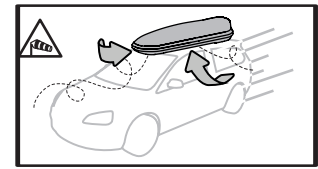
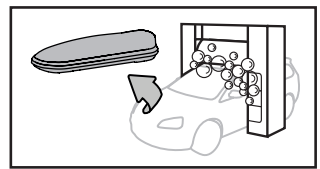
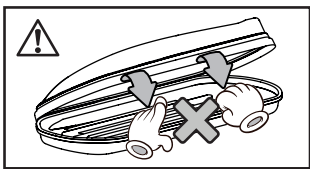
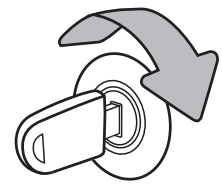
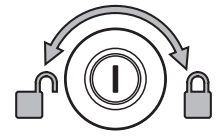
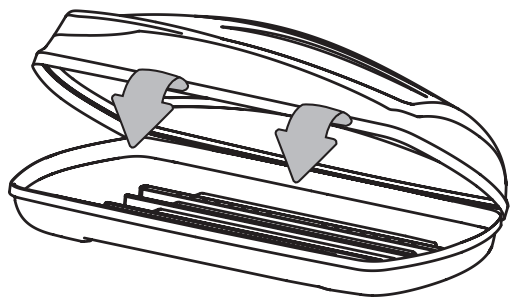
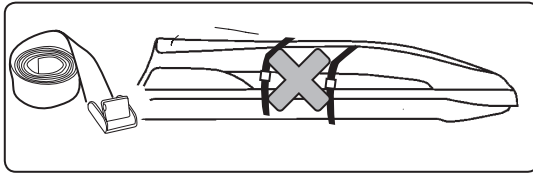

## **I** GARANZIA DI UTILIZZO

Si declina ogni responsabilità in caso di mancata applicazione delle istruzioni nel montaggio e nell'utilizzo del prodotto.

Eventuali diritti al risarcimento possono subentrare solo presentando gli scontrini di cassa ed una dettagliata documentazione fotografica del corretto montaggio del prodotto in cui risultino inequivocabilmente l'identificazione dello stesso e della vettura.

## **D** GARANTIE DER NUTZUNG

Wir übernehmen keine Verantwortung für den Fall, dass die Anweisungen bei der Montage und Verwendung des Produkts nicht beachtet werden.

Mögliche Entschädigungsansprüche können nur durch Vorlage der Rechnung und eine detaillierte Fotodokumentation der korrekten Montage des Produkts, in der die Identifizierung des Fahrzeugs und des Produkts eindeutig ist, erfolgen.

## **ES** GARANTÍA DEL USUARIO

Declinamos toda responsabilidad en caso de no aplicar las instrucciones en el montaje y uso del producto.

Los posibles derechos de compensación solo pueden tener lugar presentando las cajas registradoras y una documentación fotográfica detallada del correcto montaje del producto en el que la identificación de los mismos y el automóvil es inequívoca.

## **GB** WARRANTY OF USE

We decline all responsibility in case of failure to apply the instructions during assembly & use of the product.

Any rights to compensation can only occur by presenting cash receipts & a detailed photographic documentation of the correct assembly of the product in which the product & vehicle identification is unequivocal.

## **F** GARANTIE D'UTILISATION

Nous déclinons toute responsabilité en cas de non-respect des instructions d'assemblage et d'utilisation du produit.

Les éventuels droits à la compensation ne peuvent avoir lieu que par la présentation du reçu d'achat et d'une documentation photographique détaillée de l'assemblage correct du produit, dans lesquels sont évidents et sans équivoque, l'identification du produit et de la voiture.